

第27回

愛川町長杯少年サッカー大会

2023年 8月 19日(土)・ 20日(日)



サッカーを楽しみましょう
サッカーができるのは相手がいるから
みんなを応援してくれる人たちがいるから
みんなをリスペクトしよう。

主催	ハリマオサッカークラブ
後援	愛川町・愛川町教育委員会
	愛川町スポーツ協会・愛川町スポーツ少年団
	愛川町サッカー協会
会場	愛川町三増公園陸上競技場
	愛川町立愛川東中学校

第27回愛川町長杯少年サッカー大会要項

1. 目 的	この大会は、「町民みなスポーツ町」宣言の趣旨に沿い、ジュニア期のサッカー技術の向上とフェアプレーの精神を学びつつ、大会を通し友情の輪を広げ、青少年の健全育成を目的に開催するものです。
2. 主 催	ハリマオサッカークラブ
3. 後 援	愛川町・愛川町教育委員会 愛川町スポーツ協会・愛川町スポーツ少年団 愛川町サッカー協会
4. 協力団体	厚木市サッカー協会第4種委員会 愛川町立愛川東中学校
5. 協賛団体	(株) SC相模原 SEISA OSA レイア湘南FC (株) ソウケン J A 県央愛川農協 今泉産業 (株)
6. 開 催 日	令和5年 8月 19日(土) 開会式 、 予選リーグ 8月 20日(日) 決勝・順位トーナメント 、 表彰式
7. 会 場	愛川町三増公園陸上競技場、 愛川町立愛川東中学校 2会場 ◆19日 予選リーグ A及びB ブロック : 愛川町三増公園陸上競技場 C及びD ブロック : 愛川町立愛川東中学校 ◆20日 順位トーナメント 上位 (1位、2位) パート : 愛川町三増公園陸上競技場 下位 (3位、4位) パート : 愛川町立愛川東中学校
8. 参 加 費	1チーム 8,000円
9. 試合運営	◆競技規則 2022/23年 日本サッカー協会 8人制サッカー競技規則に準ずる。 ◆試合方式 (競技人数は8人制とします) ①予選リーグ (1日目) 16チームを4ブロックにし、4チームによるリーグ戦を行います。 リーグ戦の順位は、勝ち点の合計で順位決定とし、 同点の場合は得失点差/総得点/総失点/対戦成績/抽選の順で決定します。 ②決勝トーナメント及び、順位トーナメント (2日目) 予選リーグ1位、2位のチームは決勝トーナメントに、 3位・4位のチームは、それぞれ順位トーナメントを行います。 引き分けの場合は、3名によるPKにより、勝者を決定します。 決勝戦は、延長10分(5-5) を行い、決着がつかなかった場合はPKにて勝者を決定。 ◆試合時間 予選リーグ、決勝・順位トーナメント共に30分/ゲームとする。(15-3-15) ◆選手交代 交代人数の制限なし。再交代も可。 退場者は懲戒の処分を受けたゲームには出場出来ないが、 次のゲームには参加出来る。

	◆審判 審判は、審判服（上下）着用の上、3人制で実施します。 審判割り当てをさせていただきます。 都合がつかない場合は、本部までお申し出ください。
	◆試合球 予選リーグ、順位決定戦各準決勝までは各チームが用意したボールを使用する。 順位決定戦各決勝は、大会主催者が用意した4号手縫いボールを使用する。
10. 表彰	優勝 賞状 町長杯及びレプリカ、S C相模原杯及びレプリカ、優勝旗 準優勝 賞状 トロフィ 3位 賞状 トロフィ 敢闘賞 賞状・楯 下位パート 優勝・準優勝・3位・敢闘賞 楯 最優秀選手賞 上位パートから2名 下位パートから2名（本部推薦） 優秀選手賞 各チーム2名（チーム監督推薦） 優秀GK賞 1名 優秀女子選手賞 1名
11. 熱中症対策について	◆クーリングブレイクを前後半1回ずつ取ります。 ◆ベンチには簡易テントを1張り設置しますが、不足する場合は、各チームで ご用意ください。 ◆天候により、ゲーム時間を短縮も行います。 ◆噴霧器等の用意をお願いします。
12. 新型コロナ感染対策について	◆風邪症状のある選手は、参加できません。 ◆マスクの着用については、各チームの判断をお願いします。 ◆会場には、アルコール消毒液を備えておきますので活用してください。 ◆感染防止対策チェックリスト等の提出は、必要ありません。
13. 試合撮影について	◆試合を撮影する場合、対戦チームに承認を受けた場合のみ撮影可能とします。 ◆撮影者はビブス等の着用をお願いします。 ◆「試合撮影申請書」等、本部提出は必要ありません。
14. その他	◆大会時のけがについては、応急処置等の手当ては致しますが、 以降については各チームの責任においてお願い致します。 ◆ユニフォームは2種類用意ください。 ◆駐車場に限りがある為、乗り合わせをお願いします。1チーム4台以内。 ※制限台数を超える場合は、大会事務局宛てにご連絡願います。 ※三増公園陸上競技場では、テニスコートに隣接する駐車場には、駐車しないように お願いします。 ◆ゴミは持ち帰りをお願いします。

16. チーム紹介

初日 会場	予選グループ	チーム名	地区
三増公園陸上競技場	A	さぎぬまSC	川崎市
		FC辻堂湘南	藤沢市
		上南SC	相模原市
		ハリマオSC	愛川町
	B	横浜すみれSC	横浜市
		FC東海岸	茅ヶ崎市
		FC明浜	横須賀市
		NPO愛川SC	愛川町
愛川東中学校	C	SFAT Isehara SC	伊勢原市
		湘南レオーネ	藤沢市
		KS.FC	綾瀬市
		秦野本町SS	秦野市
	D	あざみ野FC	横浜市
		FC六会湘南台	藤沢市
		白百合SC	八王子市
		FCLレガール	座間市

三増公園陸上競技場

住所：神奈川県愛甲郡愛川町三増1886

電話番号：046-281-6777



近隣の工場・資材置き場等も
駐車禁止です。

至 相模原市

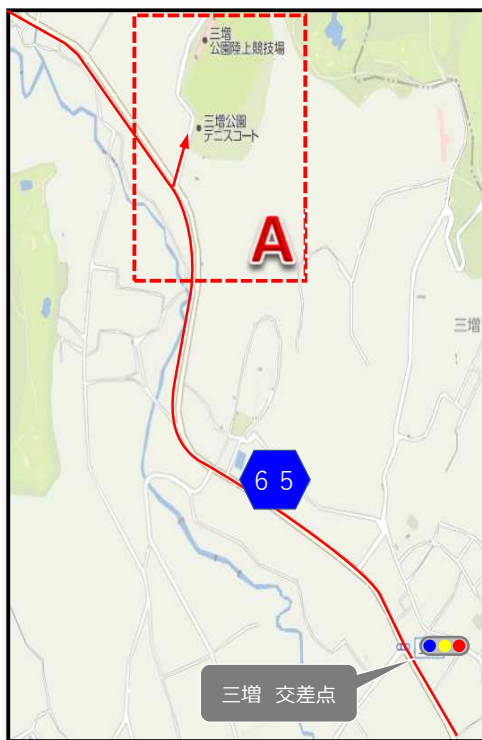

至 厚木市

《駐車場 ご利用案内》

第1 駐車場（競技場内）：各チーム2台のみ

第2 駐車場（近隣広場）：各チーム2台まで

※各チーム 計4台以内でお越しください。

※マイクロバスは第1 駐車場へ駐車可。

※駐車場内は、誘導員の案内に従って駐車ください。

※敷地内の走行は最徐行をお願いします。

《バスでお越しの場合》

上三増バス停下車 徒歩5分

A部 拡大図

18. 会場案内地図 (愛川町立愛川東中学校)

愛川東中学校

住所 : 神奈川県愛甲郡愛川町中津1400

電話番号 : 046-285-0029

- ・東中学校は**正門**からお入りください。
- ・学校電話番号は、地図検索する場合のみご使用頂き、本大会でのご利用は御控ください。
- ※**駐車場** : 誘導員の案内に従って駐車ください。
敷地内の走行は最徐行をお願いします。

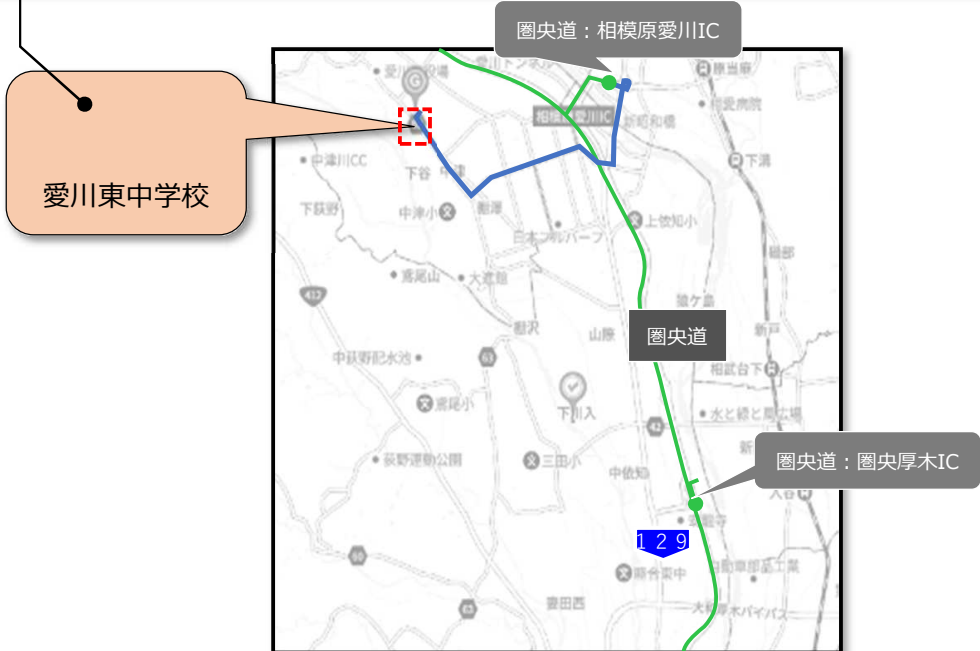
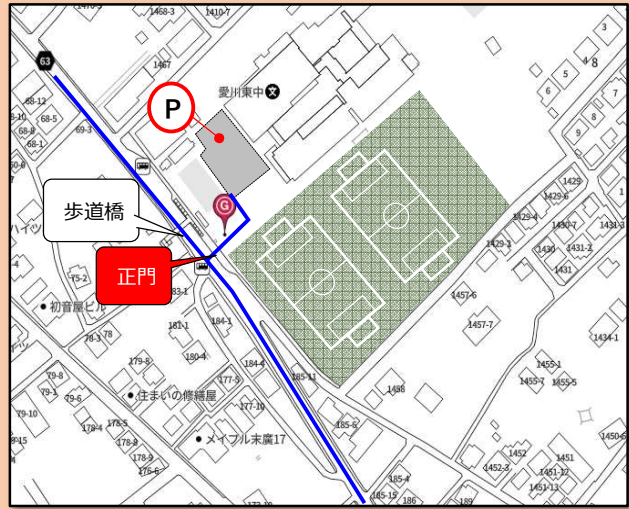
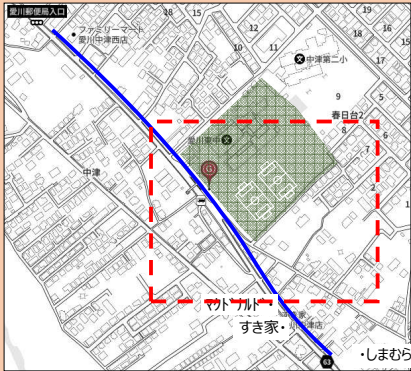

《 予選タイムスケジュール 》

時間	Aコート		Bコート	
	三増公園陸上競技場	審判	三増公園陸上競技場	審判
① 9:30～10:10	さぎぬまSC - FC辻堂湘南	主) 横浜すみれ 副) 東海岸 2名	上南SC - ハリマオSC	主) FC明浜 副) 愛川ISC 2名
② 10:20～11:00	横浜すみれSC - FC東海岸	主) さぎぬま 副) 辻堂湘南 2名	FC明浜 - 愛川ISC	主) 上南SC 副) ハリマオ 2名
③ 11:10～11:50	さぎぬまSC - 上南SC	主) FC東海岸 副) すみれ 2名	FC辻堂湘南 - ハリマオSC	主) 愛川ISC 副) FC明浜 2名
12:10～12:30	開会式			
④ 13:00～13:40	横浜すみれSC - FC明浜	主) 上南SC 副) さぎぬま 2名	FC東海岸 - 愛川ISC	主) FC辻堂湘南 副) ハリマオ 2名
⑤ 13:50～14:30	さぎぬまSC - ハリマオSC	主) FC明浜 副) すみれ 2名	FC辻堂湘南 - 上南SC	主) FC東海岸 副) 愛川ISC 2名
⑥ 14:40～15:30	横浜すみれSC - 愛川ISC	主) ハリマオSC 副) さぎぬま 2名	FC東海岸 - FC明浜	主) FC辻堂湘南 副) 上南SC 2名

《 予選タイムスケジュール 》

時間	Cコート		Dコート	
	愛川町立愛川東中学校	審判	愛川町立愛川東中学校	審判
① 9:30～10:10	SFAT - レオーネ	主) あざみ野FC 副) 六会湘南2名	KS.FC - 秦野本町SS	主) 白百合SC 副) レガーレ2名
② 10:20～11:00	あざみ野FC - FC六会湘南台	主) SFAT 副) レオーネ2名	白百合SC - FCLレガーレ	主) KS.FC 副) 秦野本町2名
③ 11:10～11:50	SFAT - KS.FC	主) 六会湘南台 副) あざみ野2名	レオーネ - 秦野本町SS	主) FCLレガーレ 副) 白百合2名
12:10～12:30	開会式			
④ 13:00～13:40	あざみ野FC - 白百合SC	主) KS.FC 副) SFAT2名	FC六会湘南台 - FCLレガーレ	主) 湘南レオーネ 副) 秦野本町2名
⑤ 13:50～14:30	SFAT - 秦野本町SS	主) 白百合SC 副) あざみ野2名	レオーネ - KS.FC	主) 六会湘南台 副) レガーレ2名
⑥ 14:40～15:30	あざみ野FC - FCLレガーレ	主) 秦野本町SS 副) SFAT2名	FC六会湘南台 - 白百合SC	主) 湘南レオーネ 副) KS.FC2名

◆開催日：'23年8月19日（土）

◆会場：三増公園陸上競技場

第27回愛川町長杯少年サッカー大会 予選リーグ表

A グループ

	さぎぬま	辻堂湘南	上南	ハリマオ	勝点	得点	失点	得失	順位
さぎぬま		A1	A3	A5					
辻堂湘南	A1		B5	B3					
上南	A3	B5		B1					
ハリマオ	A5	B3	B1						

◆開催日：'23年8月19日（土）

◆会場：三増公園陸上競技場

第27回愛川町長杯少年サッカー大会 予選リーグ表

B グループ

	すみれ	FC東海岸	FC明浜	愛川	勝点	得点	失点	得失	順位
すみれ		A2	A4	A6					
FC東海岸	A2		B6	B4					
FC明浜	A4	B6		B2					
愛川	A6	B4	B2						

◆開催日：'23年8月19日（土）

◆会場：愛川町立愛川東中学校

第27回愛川町長杯少年サッカー大会 予選リーグ表

C グループ

	SFAT	レオーネ	KS.FC	秦野本町	勝点	得点	失点	得失	順位
SFAT		C1	C3	C5					
レオーネ	C1		D5	D3					
KS.FC	C3	D5		D1					
秦野本町	C5	D3	D1						

◆開催日：'23年8月19日（土）

◆会場：愛川町立愛川東中学校

第27回愛川町長杯少年サッカー大会 予選リーグ表

D グループ

	あざみ野	六会湘南台	白百合	レガーレ	勝点	得点	失点	得失	順位
あざみ野		C2	C4	C6					
六会湘南台	C2		D6	D4					
白百合	C4	D6		D2					
レガーレ	C6	D4	D2						

《 本戦タイムスケジュール 》 上位パート

時間	Aコート		審判	Bコート		審判		
	三増公園陸上競技場			三増公園陸上競技場				
① 9:30~10:10	A1位	—	D2位	主) C1位 副) B2位 2名	B1位	—	C2位	主) D1位 副) A2位 2名
② 10:20~11:00	C1位	—	B2位	主)AJ-ト①勝 副)AJ-ト①負2名	D1位	—	A2位	主)BJ-ト①勝 副)BJ-ト①負2名
③ 11:10~11:50	A①勝	—	B①勝	主)AJ-ト②勝 副)AJ-ト②負2名	A①負	—	B①負	主)BJ-ト②勝 副)BJ-ト②負2名
④ 12:00~12:40	A②勝	—	B②勝	主)AJ-ト③勝 副)AJ-ト③負2名	A②負	—	B②負	主)BJ-ト③勝 副)BJ-ト③負2名
12:40~13:30	インターバル (50分)							
⑤ 13:30~14:10	B③勝	—	B④勝	主)AJ-ト③勝 副)AJ-ト④勝2名	B③負	—	B④負	主)AJ-ト③負 副)AJ-ト④負2名
決勝/3位決定戦 ⑥ 14:20~15:00	A③勝	—	A④勝	主)本部 副)AJ-ト⑤ 勝1名 負1名	A③負	—	A④負	主)BJ-ト⑤勝 副)BJ-ト⑤負2名
15:10~	表彰式							

《 本戦タイムスケジュール 》 下位パート

時間	Cコート		審判	Dコート		審判		
	愛川町立愛川東中学校			愛川町立愛川東中学校				
① 9:30~10:10	A3位	—	D4位	主) C3位 副) B4位 2名	B3位	—	C4位	主) D3位 副) A4位 2名
② 10:20~11:00	C3位	—	B4位	主)CJ-ト①勝 副)CJ-ト①負2名	D3位	—	A4位	主)DJ-ト①勝 副)DJ-ト①負2名
③ 11:10~11:50	C①勝	—	D①勝	主)CJ-ト②勝 副)CJ-ト②負2名	C①負	—	D①負	主)DJ-ト②勝 副)DJ-ト②負2名
④ 12:00~12:40	C②勝	—	D②勝	主)CJ-ト③勝 副)CJ-ト③負2名	C②負	—	D②負	主)DJ-ト③勝 副)DJ-ト③負2名
12:40~13:30	インターバル (35分)							
⑤ 13:30~14:10	D③勝	—	D④勝	主)CJ-ト③勝 副)CJ-ト④勝2名	D③負	—	D④負	主)CJ-ト③負 副)CJ-ト④負2名
決勝/3位決定戦 ⑥ 14:20~15:00	C③勝	—	C④勝	主)本部 副)CJ-ト⑤ 勝1名 負1名	C③負	—	C④負	主)DJ-ト⑤勝 副)DJ-ト⑤負2名
15:10~	表彰式							

第27回愛川町長杯少年サッカー大会

《上位パート》トーナメント表

◆開催日：'23年 8月 20日（日）

◆会場：三増公園陸上競技場

優勝	
準優勝	
3位	

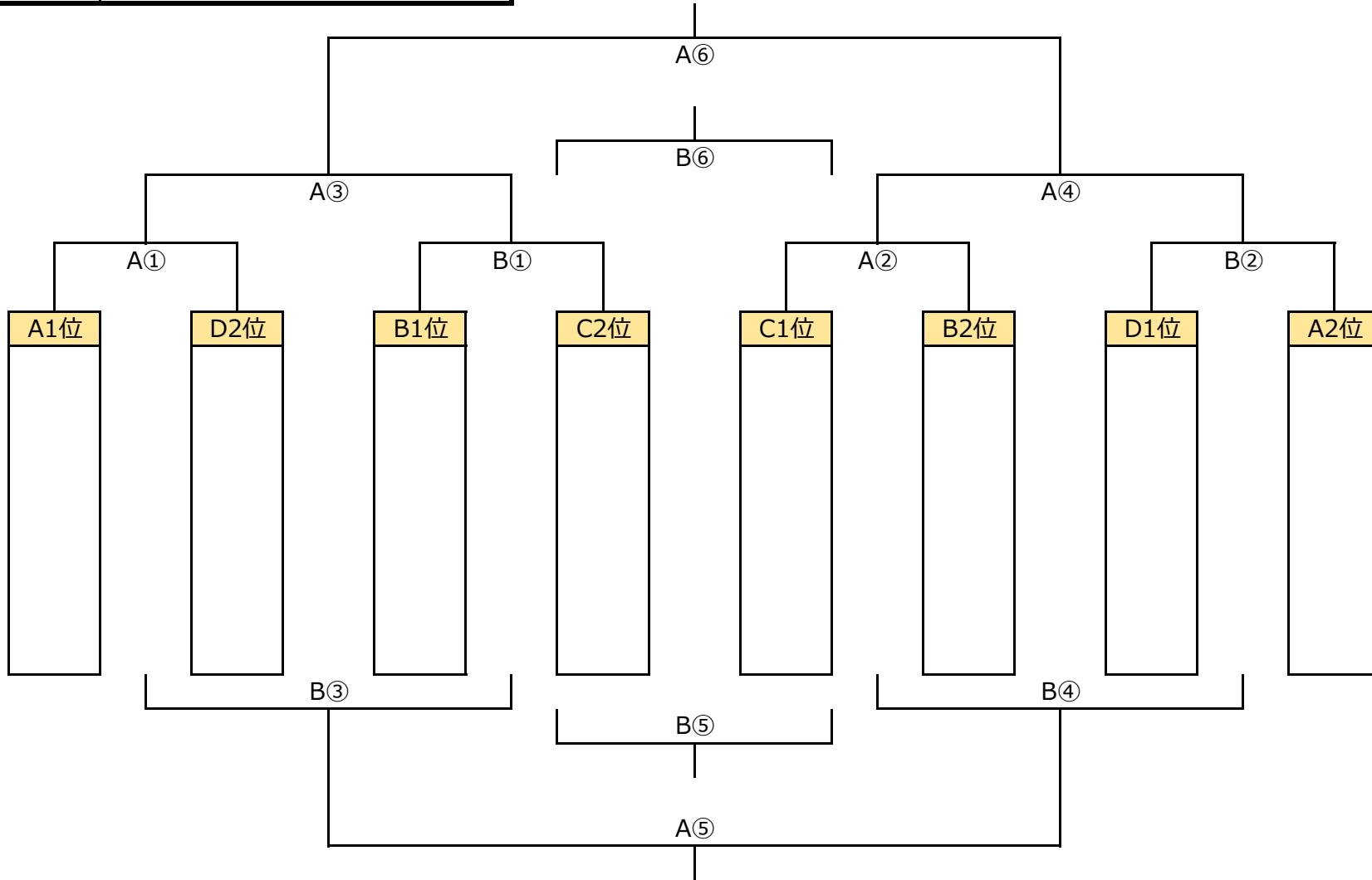

第27回愛川町長杯少年サッカー大会

《 下位パート 》 トーナメント表

◆開催日：'23年 8月 20日（日）

◆会場：愛川町立愛川東中学校

優勝	
準優勝	
3位	

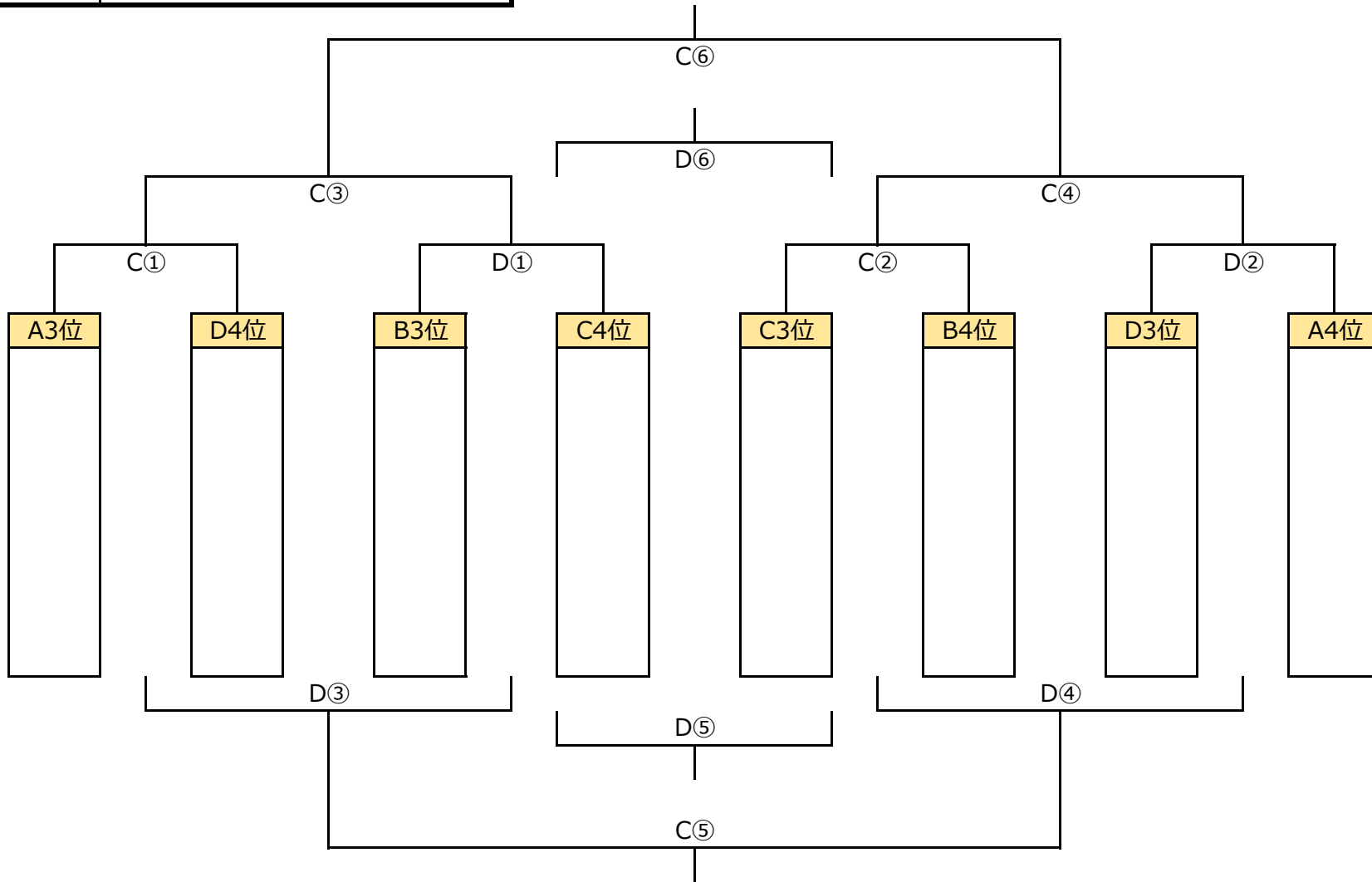

《雨天タイムスケジュール》競技場パート

時間	Aコート		Bコート	
	三増公園陸上競技場	審判	三増公園陸上競技場	審判
① 10:00～10:27 (12-3-12)	さぎぬまSC - FC辻堂湘南	主)横浜すみれ 副)東海岸 2名	上南SC - ハリマオSC	主)FC明浜 副)愛川 2名
② 10:30～10:57 (12-3-12)	横浜すみれSC - FC東海岸	主)さぎぬまSC 副)辻堂湘南 2名	FC明浜 - 愛川SC	主)上南SC 副)ハリマオ 2名
③ 11:00～11:27 (12-3-12)	A①勝 - B①勝	主)Aコート②勝 副)Aコート②負2名	A①負 - B①負	主)Bコート②勝 副)Bコート②負2名
④ 11:30～11:57 (12-3-12)	A②勝 - B②勝	主)Aコート③勝 副)Aコート③負2名	A②負 - B②負	主)Bコート③勝 副)Bコート③負2名
11:57～12:30	インターバル（約30分）			
⑤ 12:30～12:57 (12-3-12)	B③勝 - B④勝	主)Aコート③勝 副)Aコート④勝2名	B③負 - B④負	主)Aコート③負 副)Aコート④負2名
⑥ 13:00～13:27 (12-3-12)	A③勝 - A④勝	主)Aコート⑤勝 副)Aコート⑤負2名	A③負 - A④負	主)Bコート⑤勝 副)Bコート⑤負2名
13:27～15:00	移動・準備時間・フレンドリーマッチ（約90分）			
上位 決勝/3位決定戦 ⑦ 15:00～15:35	競技場パート - 東中パート A⑥勝 - C⑥勝	主)本部 副)本部 2名	競技場パート - 東中パート A⑥負 - C⑥負	主)Bコート⑥勝 副)Bコート⑥負2名
15:40～	表彰式			

《雨天タイムスケジュール》 東中パート

時間	Cコート		審判	Dコート		審判
	愛川町立愛川東中学校			愛川町立愛川東中学校		
① 10:00～10:27 (12-3-12)	SFAT	－ 湘南レオーネ	主)あざみ野 副)六会湘南 2名	KS.FC	－ 秦野本町SS	主)白百合SC 副)レガーレ 2名
② 10:30～10:57 (12-3-12)	あざみ野FC	－ FC六会湘南台	主)SFAT 副)レオーネ 2名	白百合SC	－ FCLレガーレ	主)KS.FC 副)レガーレ 2名
③ 11:00～11:27 (12-3-12)	C①勝	－ D①勝	主)CJ-ト②勝 副)CJ-ト②負2名	C①負	－ D①負	主)DJ-ト②勝 副)DJ-ト②負2名
④ 11:30～11:57 (12-3-12)	C②勝	－ D②勝	主)CJ-ト③勝 副)CJ-ト③負2名	C②負	－ D②負	主)DJ-ト③勝 副)DJ-ト③負2名
11:57～12:30	インターバル（約30分）					
⑤ 12:30～12:57 (12-3-12)	D③勝	－ D④勝	主)CJ-ト③勝 副)CJ-ト④勝2名	D③負	－ D④負	主)CJ-ト③負 副)CJ-ト④負2名
⑥ 13:00～13:27 (12-3-12)	C③勝	－ C④勝	主)CJ-ト⑤勝 副)CJ-ト⑤負2名	C③負	－ C④負	主)DJ-ト⑤勝 副)DJ-ト⑤負2名
13:27～15:00	移動・準備時間・フレンドリーマッチ（約60分）					
上位 決勝/3位決定戦 ⑦ 14:00～14:35	競技場パート A⑤勝	－ 東中パート C⑤勝	主)本部 副)本部 2名	競技場パート A⑤負	－ 東中パート C⑤負	主)DJ-ト⑥勝 副)DJ-ト⑥負2名
14:40～	表彰式					

第27回愛川町長杯少年サッカー大会

《 競技場パート 》雨天トーナメント表

◆開催日：'23年 8月 20日（日）

◆会場：三増公園陸上競技場

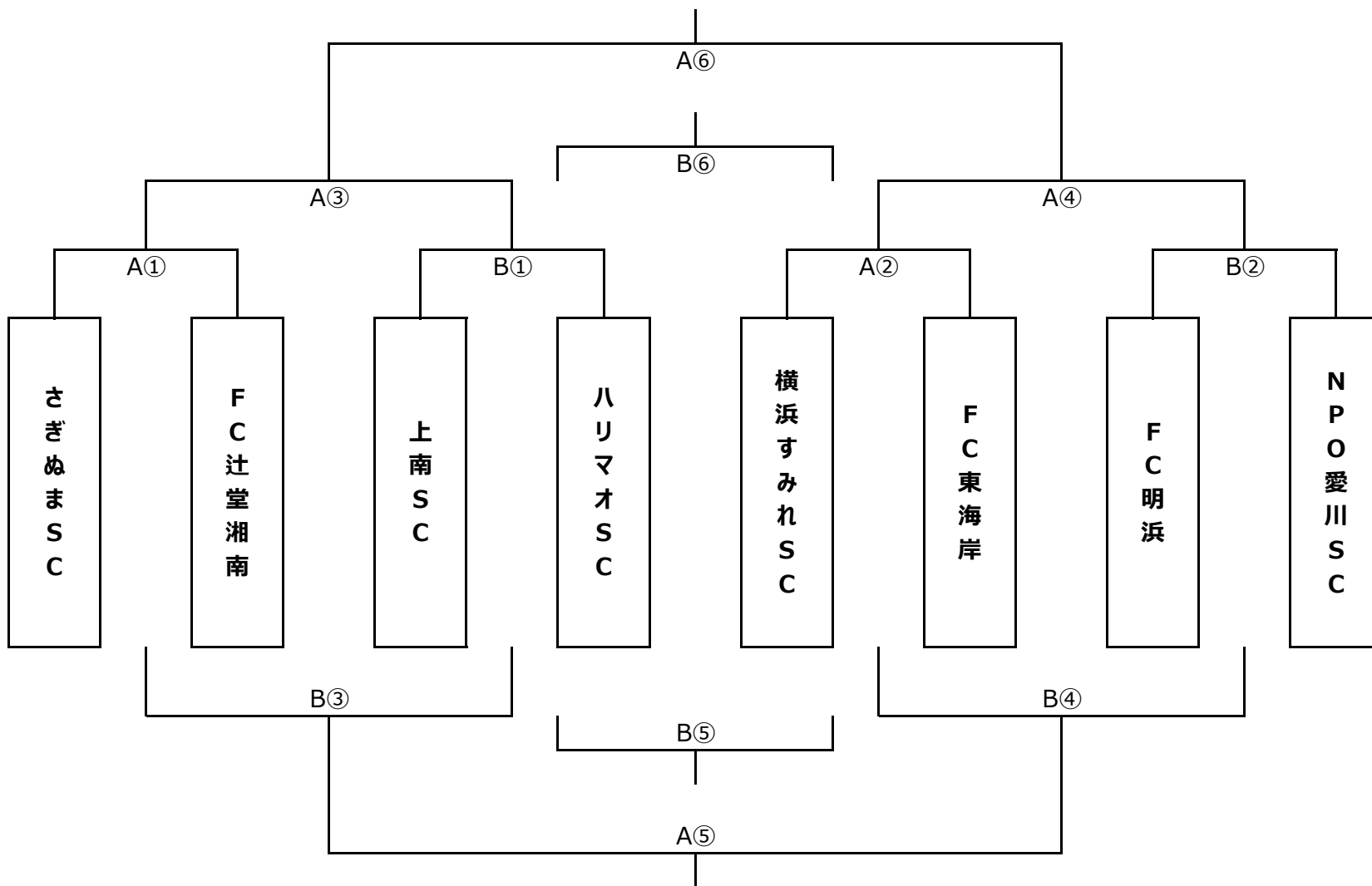

第27回愛川町長杯少年サッカー大会

《東中パート》雨天トーナメント表

◆開催日：'23年 8月 20日 (日)

◆会場：愛川町立愛川東中学校

