

秦野本町サッカー少年団 招待サッカー大会

## 第8回 本町カップ (3年生大会)



主催 本町サッカー少年団  
後援 本町サッカー少年団後援会

期日 令和4年3月12日(土)  
会場 秦野市'おおね公園

# 会場案内（チーム控え場所）

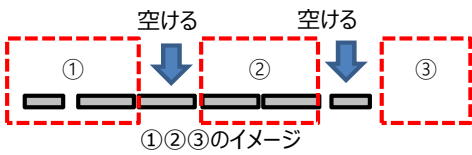
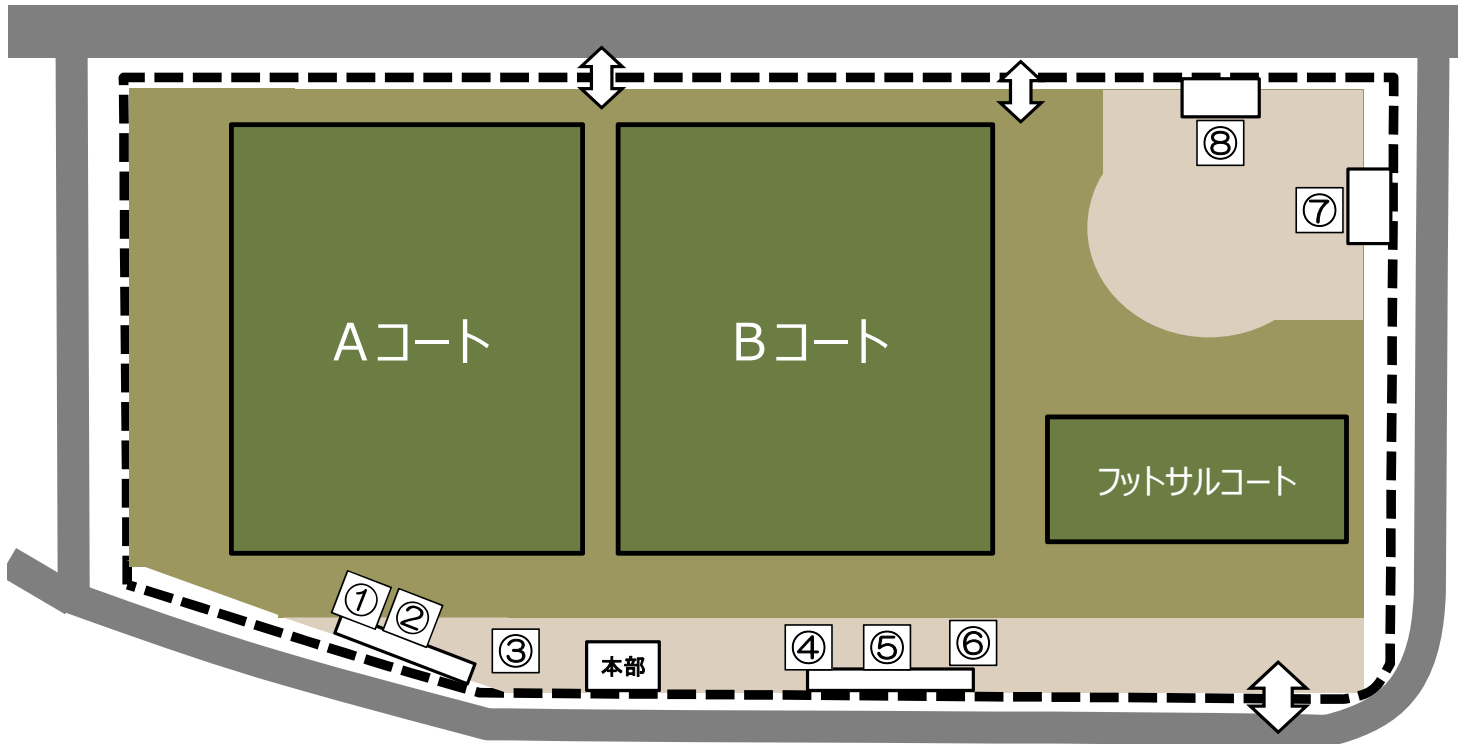

|   |     |       |
|---|-----|-------|
| ① | 高津  | Aブロック |
| ② | ひばり | Bブロック |
| ③ | 本町  | Bブロック |

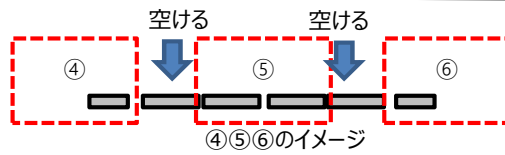

|   |      |       |
|---|------|-------|
| ④ | KSFC | Bブロック |
| ⑤ | 緑野   | Bブロック |
| ⑥ | レガール | Aブロック |

|   |     |       |
|---|-----|-------|
| ⑦ | 荻野  | Aブロック |
| ⑧ | 三の丸 | Aブロック |

# 第8回 本町カップ 3年生大会（8人制） 開催要綱

- 1、日 程 令和4年3月12日(土)
- 2、会 場 秦野市おおね公園
- 3、競技規則 2020/21日本サッカー協会競技規則及び「8人制サッカー競技規則」に準ずる。  
但し、次の項目については、本大会用として大会規則を定める。
  - (1) 競技時間は15分ハーフ（インターバル5分）とする。
  - (2) フィールドサイズ68m×50m、ゴールエリア4m、ペナルティーエリア12m。フリーキックは7mとする。（センターサークル、ペナルティーアークも同様）ペナルティーマークはゴールラインより8m。
  - (3) ユニフォームは、正副2着持参する。（ビブス可能）。
  - (4) 選手の交替は自由な交替とし再度の出場を可能とする。（メンバー票 交替票は使用しない。）
  - (5) イエローカード、レッドカードは、その試合のみとし、累積なし。
  - (6) 試合ボールは4号ボールとする。（各チームで用意して下さい。）
- 4、参加費 7,000円
- 5、競技方法
  - (1) 予選リーグ A・B、2ブロックに別れて4チームで予選リーグを行う。
  - (2) 順位決定戦 A・Bリーグの順位にて順位決定戦を行う。
- 6、順位の決
  - (1) 予選リーグ戦、決勝リーグ  
勝点による（勝 3、分 1、負 0）  
勝ち点が同じ場合は、得失点差、総得点、  
当該チーム間の対戦結果、コイントスにより順位を決定する。
  - (2) 順位決定戦  
同点の場合は、3人によるPK戦を行う。
- 7、表 彰
  - (1) 1位チームには、優勝トロフィーを授与します。
  - (2) 準優勝、3位にはトロフィー、4位には敢闘賞(盾)を授与します。
  - (3) 大会本部より最優秀選手1名を選出し、最優秀選手賞を授与。
  - (4) 各チーム優秀選手1名を選出し表彰します。
  - (5) 参加全チームに参加賞を授与します。
- 8、P K 戦
  - (1) 順位決定戦の前にPK戦を行います。詳細は別紙参照願います。
  - (2) 各チーム参加している選手を2チームに分け選出をお願いします。
- 9、注意事項
  - (1) 各チーム審判の御協力をお願いします。（審判服を着用願います。2審制。）
  - (2) **開会式、表彰式は行いません。チーム毎に表彰を行います。**
  - (3) 小雨決行としますが、中止の連絡は、当日6時30分までに連絡します。
  - (4) 大会の事故等に関しては各チームで責任を持って下さい。
  - (5) 会場美化にご協力願います。また、ごみは必ず持ち帰りをお願いします。
  - (6) 車は各チーム4台まで、**おおね公園は臨時駐車場**に停車願います。  
※他の施設利用者も居るので絶対に駐車できる保証はありません。ご了承ください。
  - (7) **本大会は、無観客試合とし、選手と指導者5名・スタッフ(引率者など5名まで)とする。スタッフの観戦は、自チームベンチとコーナーフラッグの間とします。**
  - (8) **フェンス外からの観戦は禁止します。徹底願います。**
  - (9) **大会本部への挨拶はなし、表彰はチーム毎に実施します。**
  - (10) **試合前の挨拶は横に広がりベンチに一礼、試合後の挨拶はなしとします。**
  - (11) **別紙、感染防止マニュアルを厳守願います。**
- 10、大会連絡 秦野本町サッカー少年団

# 予 選 ブ ロ ッ ク

## Aブロック

|             | 高津 | 荻野 | レガーレ | 三の丸 | 勝点 | 得失点 | 得点 | 順位 |
|-------------|----|----|------|-----|----|-----|----|----|
| 川崎市<br>高津   | -  | -  | -    | -   |    |     |    |    |
| 厚木市<br>荻野   | -  | -  | -    | -   |    |     |    |    |
| 座間市<br>レガーレ | -  | -  | -    | -   |    |     |    |    |
| 小田原市<br>三の丸 | -  | -  | -    | -   |    |     |    |    |

## Bブロック

|             | 本町 | ひばり | KSFC | 緑野 | 勝点 | 得失点 | 得点 | 順位 |
|-------------|----|-----|------|----|----|-----|----|----|
| 秦野市<br>本町   | -  | -   | -    | -  |    |     |    |    |
| 座間市<br>ひばり  | -  | -   | -    | -  |    |     |    |    |
| 綾瀬市<br>KSFC | -  | -   | -    | -  |    |     |    |    |
| 大和市<br>緑野   | -  | -   | -    | -  |    |     |    |    |

## 日 程 表

### Aコート 管理棟側

| 8:30以降に入場 |       |           |        |        |        |
|-----------|-------|-----------|--------|--------|--------|
| #         | 時刻    | 対戦カード     |        | 主審(1人) | 副審(1人) |
| 1         | 9:30  | 高津        | - レガーレ | ひばり    | 緑野     |
| 2         | 10:10 | ひばり       | - 緑野   | 高津     | レガーレ   |
| 3         | 10:50 | 高津        | - 三の丸  | ひばり    | 緑野     |
| 4         | 11:30 | ひばり       | - KSFC | 高津     | 三の丸    |
| 5         | 12:10 | 高津        | - 荻野   | ひばり    | KSFC   |
| 6         | 12:50 | 緑野        | - KSFC | 高津     | 荻野     |
|           | 13:25 | PK戦 (60分) |        |        |        |
| 7         | 14:20 | A 3位      | - B 3位 | A 1位   | B 1位   |
| 8         | 15:00 | A 1位      | - B 1位 | A 3位   | B 3位   |
| 各チーム毎で表彰  |       |           |        |        |        |

### Bコート 駐車場側

| 8:30以降に入場 |       |           |        |        |        |
|-----------|-------|-----------|--------|--------|--------|
| #         | 時刻    | 対戦カード     |        | 主審(1人) | 副審(1人) |
| 1         | 9:30  | 荻野        | - 三の丸  | 本町     | KSFC   |
| 2         | 10:10 | 本町        | - KSFC | 荻野     | 三の丸    |
| 3         | 10:50 | 荻野        | - レガーレ | 本町     | KSFC   |
| 4         | 11:30 | 本町        | - 緑野   | 荻野     | レガーレ   |
| 5         | 12:10 | 三の丸       | - レガーレ | 本町     | 緑野     |
| 6         | 12:50 | 本町        | - ひばり  | 三の丸    | レガーレ   |
|           | 13:25 | PK戦 (60分) |        |        |        |
| 7         | 14:20 | A 4位      | - B 4位 | A 2位   | B 2位   |
| 8         | 15:00 | A 2位      | - B 2位 | A 4位   | B 4位   |
| 各チーム毎で表彰  |       |           |        |        |        |

## 順 位 決 定 戦

### 1・2位決定戦

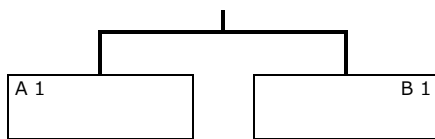

### 3・4位決定戦

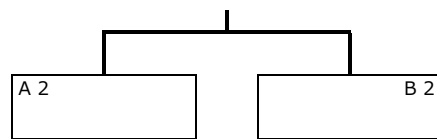

### 5・6位決定戦

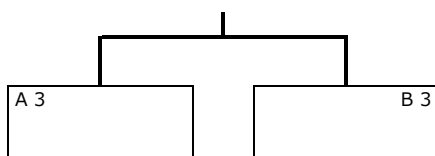

### 7・8位決定戦

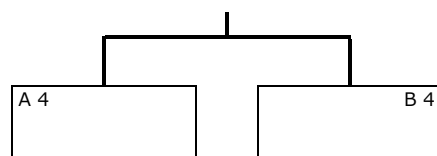

# PK戦 トーナメント

場 所

## <ルール>

- ・ 3人によるPK戦
- ・ 参加している選手を2チームに分け出場願います。
- ・ 特別ルールとして相手チームと人数を合わせる必要なし

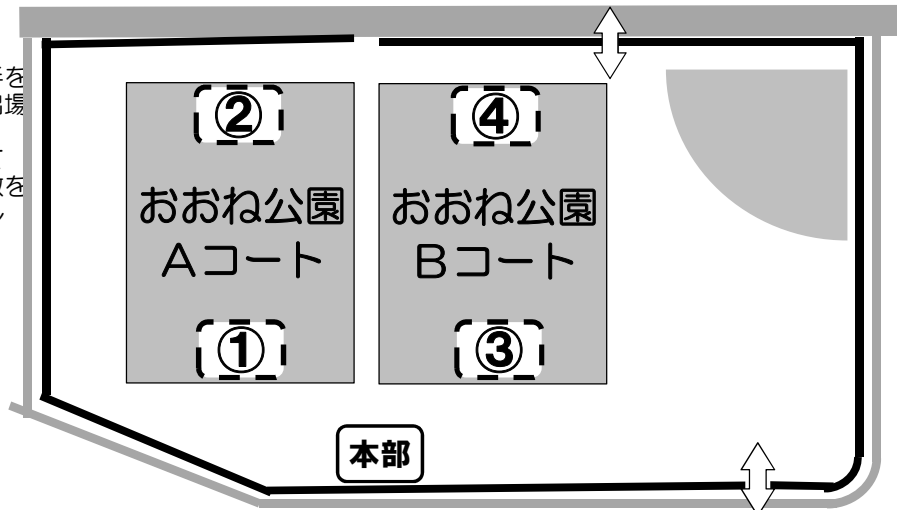

## トーナメント表

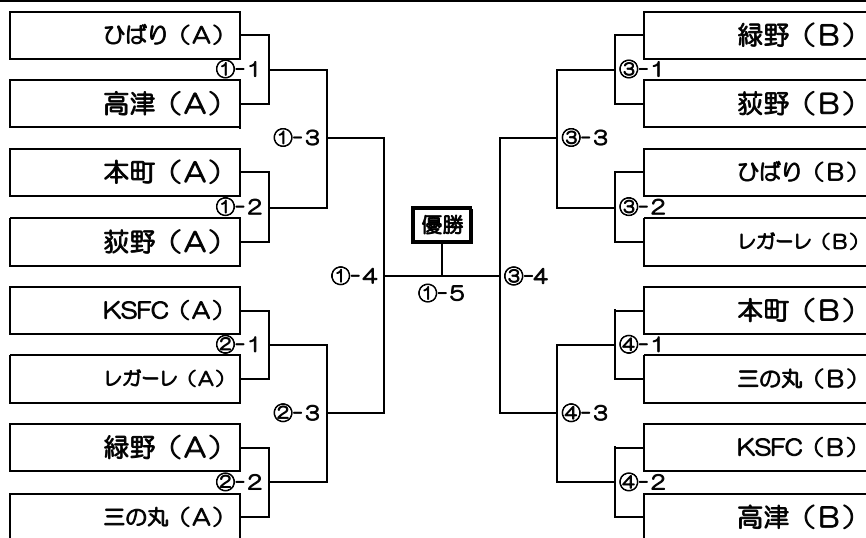

## 対戦表

### ①コート

|     | 左側(HOME) 対戦カード | 右側           | 2番(主) | 2番 |
|-----|----------------|--------------|-------|----|
| ①-1 | ひばり(A) - 高津(A) | 本町(A) 荻野(A)  |       |    |
| ①-2 | 本町(A) - 荻野(A)  | ひばり(A) 高津(A) |       |    |
| ①-3 | ①-1の勝 - ①-2の勝  | ①-1の負 ①-2の負  |       |    |
| ①-4 | ①-3の勝 - ②-3の勝  | ①-3の負 ②-3の負  |       |    |
| ①-5 | ①-4の勝 - ③-4の勝  | 本部           |       |    |

### ②コート

|     | 左側(HOME) 対戦カード   | 右側             | 2番(主) | 2番 |
|-----|------------------|----------------|-------|----|
| ②-1 | KSFC(A) - レガレ(A) | 緑野(A) 三の丸(A)   |       |    |
| ②-2 | 緑野(A) - 三の丸(A)   | KSFC(A) レガレ(A) |       |    |
| ②-3 | ②-1の勝 - ②-2の勝    | ②-1の負 ②-2の負    |       |    |
|     |                  |                |       |    |
|     |                  |                |       |    |

### ③コート

|     | 左側(HOME) 対戦カード  | 右側            | 2番(主) | 2番 |
|-----|-----------------|---------------|-------|----|
| ③-1 | 緑野(B) - 荻野(B)   | ひばり(B) レガレ(B) |       |    |
| ③-2 | ひばり(B) - レガレ(B) | 緑野(B) 荻野(B)   |       |    |
| ③-3 | ③-1の勝 - ③-2の勝   | ③-1の負 ③-2の負   |       |    |
| ③-4 | ③-3の勝 - ④-3の勝   | ③-3の負 ④-3の負   |       |    |

### ④コート

|     | 左側(HOME) 対戦カード  | 右側            | 2番(主) | 2番 |
|-----|-----------------|---------------|-------|----|
| ④-1 | 本町(B) - 三の丸(B)  | KSFC(B) 高津(B) |       |    |
| ④-2 | KSFC(B) - 高津(B) | 本町(B) 三の丸(B)  |       |    |
| ④-3 | ④-1の勝 - ④-2の勝   | ④-1の負 ④-2の負   |       |    |
|     |                 |               |       |    |

# 秦野市おおね公園 案内図

小田急小田原線『東海大学前駅』下車徒歩15分  
 小田急小田原線『鶴巻温泉駅』下車徒歩20分

駐車場の開門時間は8時、施錠は22時です。  
 臨時駐車場の開門時間は8時、施錠は17時30分です。

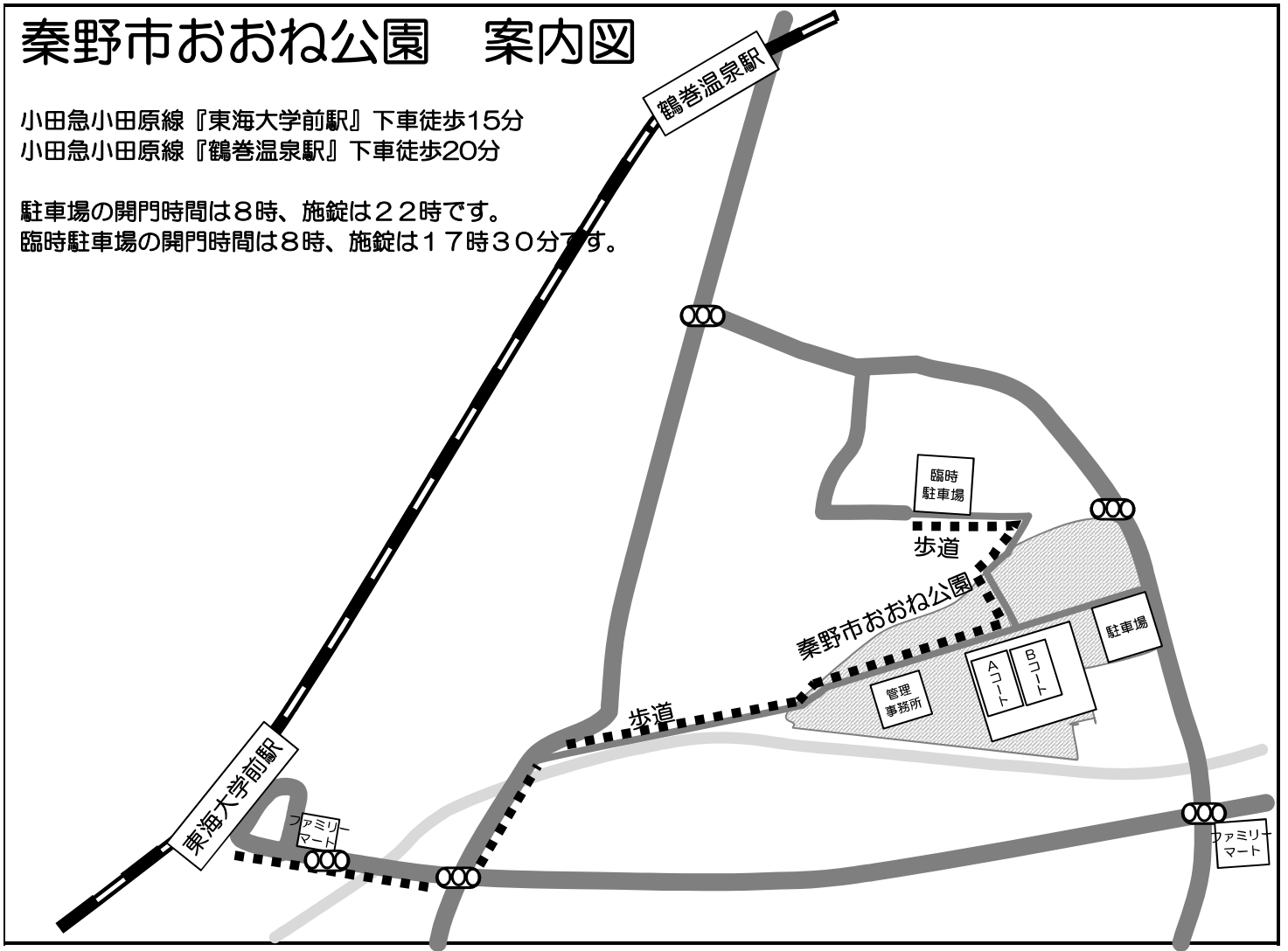

- 駐車場、グラウンド共に8時開門です。
- 朝9時前のボールの使用禁止です。また、大声でのアップも禁止です。
- 人工芝の上での飲食は禁止です。飲み物は、水及びお茶のみとなります。
- チームの控え場所では飲食は可能です。
- 喫煙は公園内の指定された喫煙場所のみでお願いします。

