

(一財)町田市体協70周年記念

第34回 マチダカップ ジュニアサッカーフェスティバル

2017年7月16日(日)・17日(月)



主催 一般社団法人 町田サッカー協会
主管 一般社団法人 町田サッカー協会 小学部
後援 町田市教育委員会
協賛  ドリーム薬局

(一財)町田市体協70周年記念
第34回 マチダカップ
ジュニアサッカーフェスティバル

期 日	2017年7月16日(日)・17日(月) 雨天決行
主 催	一般社団法人 町田サッカー協会(MFA)
主 管	一般社団法人 町田サッカー協会(MFA)小学部
後 援	町田市教育委員会
協 賛	ドリーム薬局
協 力	株式会社 ユナイテッド・フォトプレス
大会名誉委員長	石阪 丈一(町田市長)
大会委員長	萩原 智博(MFA 理事長)
大会副委員長	山口 俊也(MFA 副理事長)、岸本 直也(MFA 副理事長) 加藤 仁(MFA 副理事長)、徳満 弘毅(MFA 副理事長)
大会実行委員長	友井 徹(MFA 小学部 部長)
大会副実行委員長	河合 進一(小学部副部長)、高木 和男(小学部副部長)
大会実行委員	郷原 勇、田村 直、門田 健次、羽山 哲也、丸山 馨、山土井 哲也、 原 淳、伊藤 大介、小倉 秀政、早川 尚央、石川 真、市川 修、吉川 正一郎
大会スタッフ	伊藤 貢平、澤内 友太、太田 憲仁、渡邊 泰弘、中条 大介、 佐久間 隆幸、新田 学、森下 泰之、野上 竜広、大嶋 正幸、折戸 学、松村 元、 東 寿昭、太田 拓巳、岡田 雄史、深澤 剛史、竹村 敏博、石橋 宏明、三比 祐介

大会要項

1. 競技規則 2016/17年度日本サッカー協会競技規則に準じる。
審判は主審、副審2名の3名で行う。
2. 参加資格 小学5年生以下の選手(スポーツ保険に加入していること)で構成されたチーム。
3. 大会方法
 - ・8人制(6人で試合成立)、交代ゾーンによる自由交代、退場者が出た場合選手を補充できる。キックオフからの直接ゴールは認めない。
 - ・8組4チームの総当たり予選リーグを行い、勝点→得失点→総得点→対戦相手→トスの順序で順位を決める。勝点は3、引分けは1、負けは0とする。
 - ・各組1位チームが決勝トーナメントに進出する。また、2位以下の各チームは各順位トーナメントに進出する。
 - ・雨天の場合の試合方法は、雨天時によるトーナメント表(会場にご確認ください)による。
 - ・決勝トーナメント・順位別トーナメント・雨天時トーナメントにおいて試合が同点の場合は、PK戦(3人、以降サドンデス)により勝敗を決定する。
 - ・決勝戦は同点の場合10分(ハーフの休憩無し)の延長戦を行い、なおも同点の場合は、PK戦(3人、以降サドンデス)により勝敗を決定する。
 - ・選手交代については登録メンバー中随時、自由に交代出来る。
一度、交代した選手も再度競技に参加することが出来る。
 - ・退場(レッドカード)を受けた選手、及び警告(イエローカード)を累積2回受けた選手は、次の1試合の出場を認めない。
4. 試合時間 試合は全試合 15分-5分-15分とする。(決勝戦のみ10分の延長あり)
5. 参加費 1チーム 5,000円
6. 表彰 1位・2位・第3位(2チーム)・敢闘賞(4チーム)・・・全トーナメント共通
(決勝トーナメントの優勝、準優勝チームにはメダルを授与(16個)する。)
7. 開会式 今大会は、会場設営の都合で実施しません。
8. 表彰式 7月17日(月) 各会場にて決勝戦終了後に行う。
9. その他
 - ・各チーム色の異なるユニフォームを2着用意する。
 - ・来場チームは大会本部で受付をし、メンバー登録を行う。
 - ・2日目の陸上競技場担当のレフリーは、スパイク禁止になります。
 - ・各会場とも駐車スペースに限りがあるので極力少ない台数で来場のこと。

予選リーグ組合せ(第1日目)

Aブロック 会場:小山FCグラウンド

担当 :早川

駐車台数:5台

	チーム名	秦野本町	小川FC	小山FC	町口KFC	勝点	得失	総得	順位
1	秦野本町SS (秦野市)	☆☆☆							
2	小川FC		☆☆☆						
3	小山FC			☆☆☆					
4	町口KFC				☆☆☆				

Bブロック 会場:小山田南小学校

担当 :郷原

駐車台数:5台

	チーム名	FC大和	忠生SC	ARTE山崎	MGSC	勝点	得失	総得	順位
1	FC大和 (大和市)	☆☆☆							
2	忠生SC		☆☆☆						
3	ARTE山崎			☆☆☆					
4	MGSC				☆☆☆				

Cブロック 会場:上の原グラウンドA

担当 :友井

駐車台数:5台(有料)

	チーム名	シルクロード	YS日野	鶴川ブルファイト	小山田SC	勝点	得失	総得	順位
1	シルクロードSC八王子市	☆☆☆							
2	YS日野 (日野市)		☆☆☆						
3	鶴川ブルファイト			☆☆☆					
4	小山田SC				☆☆☆				

Dブロック 会場:相原スポーツ広場

担当 :吉川

駐車台数:5台(有料)

	チーム名	つくい中央FC	相原FC	高ヶ坂SC	鶴川FC	勝点	得失	総得	順位
1	つくい中央FC (相模原市)	☆☆☆							
2	相原FC		☆☆☆						
3	高ヶ坂SC			☆☆☆					
4	鶴川FC				☆☆☆				

予選リーグ組合せ(第1日目)

Eブロック 会場:木曽境川小学校

担当 :田村

駐車台数:5台

◆但し、別途駐車場に関する注意事項あり

	チーム名	六浦毎日SS	境川イレブン	ARTESS	つくし野SSS	勝点	得失	総得	順位
1	六浦毎日SS (横浜市)	☆☆☆							
2	境川イレブン		☆☆☆						
3	ARTESS			☆☆☆					
4	つくし野SSS				☆☆☆				

Fブロック 会場:成瀬台小学校

担当 :野上

駐車台数:4台

	チーム名	鶴牧SC	町田JFC	成瀬SC	FCTリプレッタ鶴川	勝点	得失	総得	順位
1	鶴牧SC (多摩市)	☆☆☆							
2	町田JFC		☆☆☆						
3	成瀬SC			☆☆☆					
4	FCTリプレッタ鶴川				☆☆☆				

◆成瀬台小学校は、スパイク禁止

Gブロック 会場:上の原グラウンドB

担当 :小倉

駐車台数:5台(有料)

	チーム名	ヘリオス	FCLオヴィスタ	大蔵FC	つるまSC	勝点	得失	総得	順位
1	ヘリオス (横浜市)	☆☆☆							
2	FCLオヴィスタ		☆☆☆						
3	大蔵FC			☆☆☆					
4	つるまSC				☆☆☆				

Hブロック 会場:少年サッカー場

担当 :丸山

駐車台数:5台

	チーム名	プログレッソ	本町田FC	FC芹ヶ谷東京	南大谷キャッツ	勝点	得失	総得	順位
1	プログレッソ (稲城市)	☆☆☆							
2	本町田FC		☆☆☆						
3	FC芹ヶ谷東京			☆☆☆					
4	南大谷キャッツ				☆☆☆				

第1日目 予選リーグ対戦時間表

■7/16(日) 会場: 上の原G、相原スポーツ広場、木曽境川小G、成瀬台小G、少年G

No.	開始時間	対戦チーム		審判
①	10:00	1	— 2	②の両者
②	10:40	3	— 4	①の両者
③	11:40	1	— 3	④の両者
④	12:20	2	— 4	③の両者
⑤	13:20	1	— 4	⑥の両者
⑥	14:00	2	— 3	⑤の両者

※審判の主審・副審は、当該チームで相談してください。

■7/16(日) 会場: 小山FCグラウンド、小山田南小学校

No.	開始時間	対戦チーム		審判
①	13:00	1	— 2	②の両者
②	13:40	3	— 4	①の両者
③	14:40	1	— 3	④の両者
④	15:20	2	— 4	③の両者
⑤	16:20	1	— 4	⑥の両者
⑥	17:00	2	— 3	⑤の両者

※審判の主審・副審は、当該チームで相談してください。

組み合わせ表(第2日目)

決勝トーナメント:野津田陸上競技場A (雨天時:同)

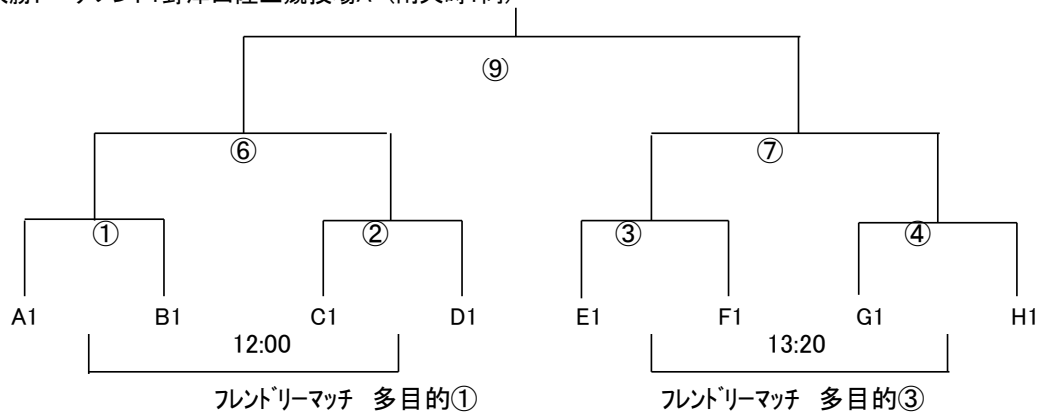

決勝トーナメント

	時間	対戦	審判		時間	対戦	審判
①	10:00	A1-B1	町田	⑤	12:40	3年生大会準決勝	町田
②	10:40	C1-D1	町田	⑥	13:20	①勝-②勝	町田
③	11:20	E1-F1	町田	⑦	14:00	③勝-④勝	町田
④	12:00	G1-H1	町田	⑧	14:40	3年生大会決勝	町田
				⑨	15:20	⑥勝-⑦勝	町田

サルビアトーナメント:野津田陸上競技場B (雨天時:同)

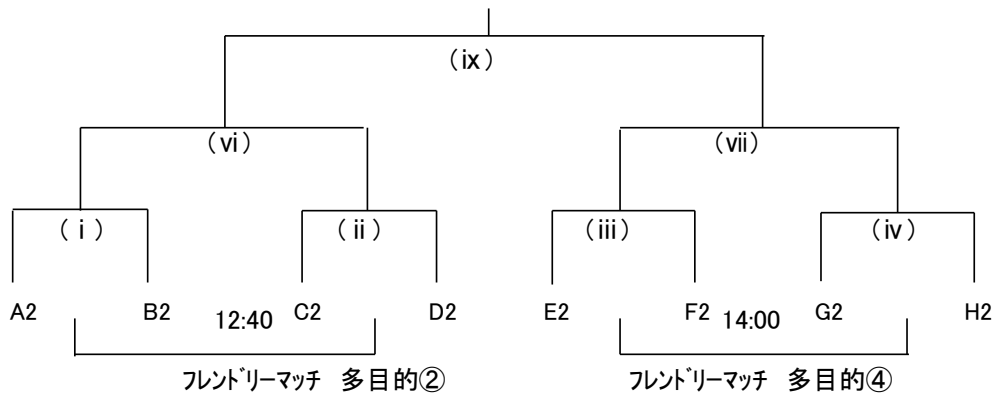

サルビアトーナメント(2位)

	時間	対戦	審判		時間	対戦	審判
(i)	10:00	A2-B2	町田	(v)	12:40	3年生大会準決勝	町田
(ii)	10:40	C2-D2	(i)の両者	(vi)	13:20	(i)勝-(ii)勝	町田
(iii)	11:20	E2-F2	(ii)の両者	(vii)	14:00	(iii)勝-(iv)勝	町田
(iv)	12:00	G2-H2	(iii)の両者	(viii)	14:40	3年生大会三決	町田
				(ix)	15:20	(vi)勝-(vii)勝	町田

組み合わせ表(第2日目)

ケヤキトーナメント: 相原中央グラウンド (雨天時: 同)

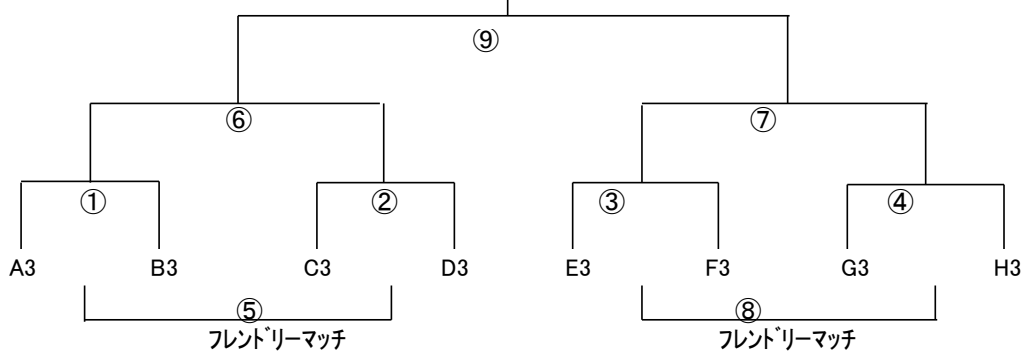

ケヤキトーナメント(3位)

	時間	対戦	審判		時間	対戦	審判
①	10:00	A3-B3	町田	⑤	12:40	①負-②負	④の両者
②	10:40	C3-D3	①の両者	⑥	13:20	①勝-②勝	⑤の両者
③	11:20	E3-F3	②の両者	⑦	14:00	③勝-④勝	⑥の両者
④	12:00	G3-H3	③の両者	⑧	14:40	③負-④負	⑦の両者
				⑨	15:20	⑥勝-⑦勝	町田

ダリアトーナメント: 相原中央グラウンド (雨天時: 同)

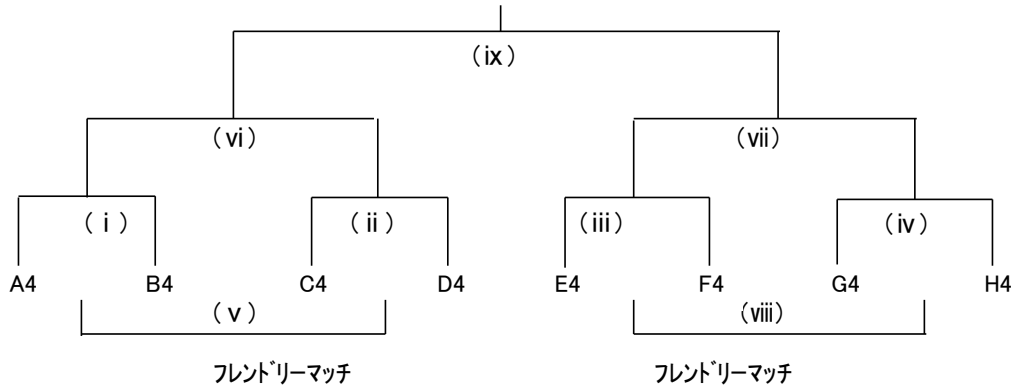

ダリアトーナメント(4位)

	時間	対戦	審判		時間	対戦	審判
(i)	10:00	A4-B4	町田	(v)	12:40	(i)負-(ii)負	(iv)の両者
(ii)	10:40	C4-D4	(i)の両者	(vi)	13:20	(i)勝-(ii)勝	(v)の両者
(iii)	11:20	E4-F4	(ii)の両者	(vii)	14:00	(iii)勝-(iv)勝	(vi)の両者
(iv)	12:00	G4-H4	(iii)の両者	(viii)	14:40	(iii)負-(iv)負	(vii)の両者
				(ix)	15:20	(vi)勝-(vii)勝	町田

雨天時によるトーナメント表（第1日目）

会場: 相原スポーツ広場
Aブロック

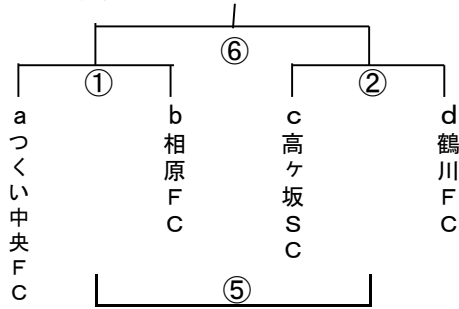

担当: 吉川 会場: 相原スポーツ広場
Fブロック

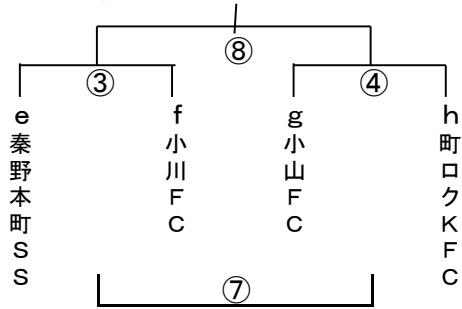

会場: 上の原グラウンドA
Bブロック

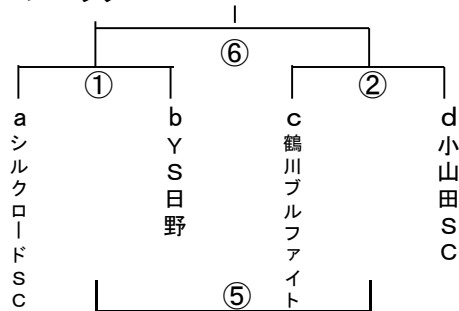

担当: 郷原 会場: 上の原グラウンドA
Cブロック

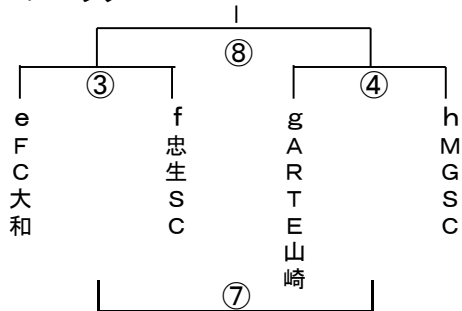

会場: 上の原グラウンドB
Dブロック

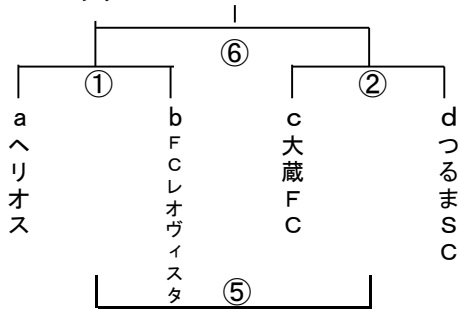

担当: 山土井 会場: 上の原グラウンドB
Gブロック

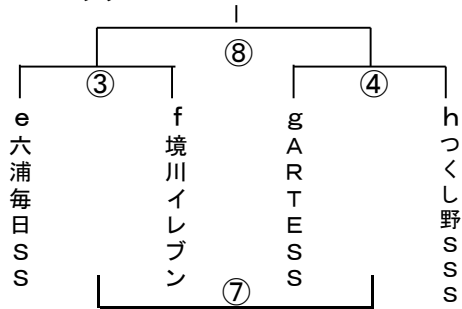

会場: 少年サッカー場
Eブロック

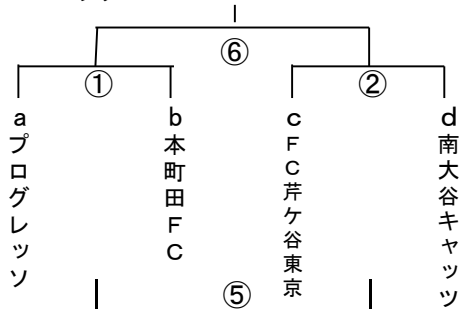

担当: 丸山 会場: 少年サッカー場
Hブロック

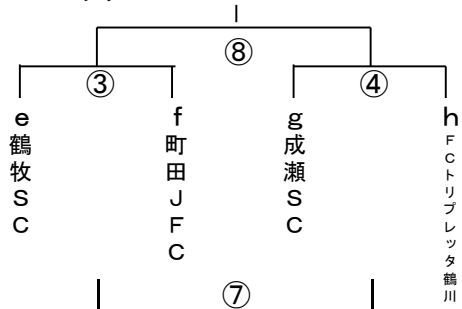

雨天時トーナメント対戦時間表（第1日目）

会場：上の原グランドA, B・相原スポーツ広場・少年サッカー場

	時間	対戦	審判		時間	対戦	審判
①	10:00	a-b	②の両者	⑤	12:40	①負-②負	④の両者
②	10:40	c-d	①の両者	⑥	13:20	①勝-②勝	⑤の両者
③	11:20	e-f	②の両者	⑦	14:00	③負-④負	⑥の両者
④	12:00	g-h	③の両者	⑧	14:40	③勝-④勝	⑦の両者

小山グランド周辺地図

町田街道の小山町にある馬場の交差点を相模原方面に曲がります。曲がってすぐ、境川の手前川沿いのサイクリング道路を右折します。250m程行くと、グランドの手前とグランド前に駐車場があります。

注意①： 通行の際は“時速 10km 以下” “歩行者最優先”を厳守願います。
(サイクリング道路は近隣住民のご理解とご好意で車両の通行が来ています。)

注意②近隣店舗(コンビニ・パン屋・飲食店)への駐車も絶対に駐車しないでください。
(送迎だけの短時間もしないでください)

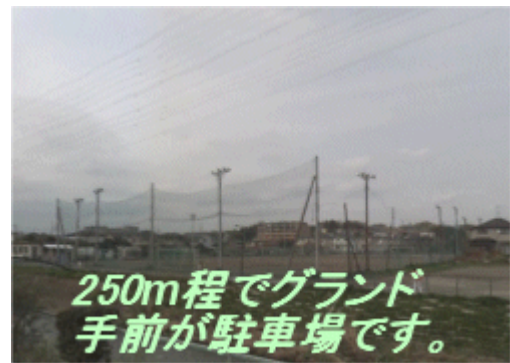

〒194-0212 東京都町田市小山町 727-2 →地図サイトへリンク(GoogleMAP)



周辺航空写真



配車車両記入用紙

大会名	第34回マチダカップジュニアサッカーフェスティバル
会場	
クラブ名	

No.	車両No(4桁で可)	車種(メーカー名で可)
1		
2		
3		
4		
5		
6		

(注)会場に到着後『会場本部』に提出してください。
各会場の駐車台数は、組合せの駐車台数覧で確認のうえ、厳守してください。

第34回マチダカップ
ジュニアサッカーフェスティバル

駐車票

招待チーム用①

チーム名：

連絡先：

第34回マチダカップ
ジュニアサッカーフェスティバル

駐車票

招待チーム用②

チーム名：

連絡先：

第34回マチダカップ
ジュニアサッカーフェスティバル

駐車票

招待チーム用③

チーム名：

連絡先：

第34回マチダカップ
ジュニアサッカーフェスティバル

駐車票

招待チーム用④

チーム名：

連絡先：

第34回マチダカップ
ジュニアサッカーフェスティバル

駐車票

招待チーム用⑤

チーム名：

連絡先：
