

# 第12回 鳶ジュニスーパーカップ (新6年生大会)



開催日 : 2017年25日(土) 予備日26日(日)

会場 : 厚木市立鳶尾小学校グラウンド

主催 : 鳶尾ジュニアサッカークラブ

## 《《 第12回 鳶ジュニスーパーカップ(8人制 新6年生大会) 要項 》》

1. 大会名 第12回鳶ジュニスーパーカップ(8人制 新6年生大会)
2. 主催 鳶尾ジュニアサッカークラブ
3. 開催日 2017年3月25日(土)の一日 ※予備日3月26日(日)
4. 会場 厚木市立鳶尾小学校グラウンド
5. 参加チーム  
・品濃ウイングス(横浜市) ・大豆戸FC(横浜市) ・SFAT ISEHARA SC(伊勢原市)  
・黒滝SC(横浜市) ・秦野本町SS(秦野市) ・南百合丘SC(川崎市)  
・FC明浜(横須賀市) ・鳶尾JrSC(厚木市)
6. 参加費 6,000円
7. 競技方法 8チームのリーグ戦及びトーナメント戦を行い、順位を決定する。  
※【3/25(土)】荒天中止の場合→【3/26(日)】予備日で実施  
※両日とも荒天中止の場合→大会中止
8. 競技規則
  - ① 日本サッカー協会競技規則に準ずる。
  - ② 競技時間は30分とする。(15-5-15分)
  - ③ 予選リーグ戦の順位決定は以下の通りとする。  
勝ち点→得失点差→総得点→直接対決戦結果→PK戦(3人制)  
【勝点】 勝ち3 分け1 負け0とする。
  - ④ トーナメント戦同点の場合はPK戦(3人制)で勝敗を決する。
  - ⑤ 選手交代の制限なし。同一試合内でも再入場できる。
  - ⑥ その他、大会本部での決定事項を適用する。
9. 審判 審判は3審制にて行います。各チーム2名以上帯同のほど宜しくお願いします。
10. 表彰 優勝、準優勝、3位、敢闘賞、優秀選手賞(各チーム1名)
11. 開会式 8時30分より行います。全チームの参加をお願いします。
12. 表彰式 出来る限り全チームの参加をお願いします。
13. 連絡先
14. 鳶尾小学校駐車場での注意
  - ① **駐車台数に限りがございます。各チーム最大4台以内でお願いします。**
  - ② 冊子送付時、別添えにて駐車に関するお知らせを送付させていただきます。  
各チーム案内にそってご周知くださいますよう宜しくお願い致します。
15. 鳶尾小学校での注意
  - ① お手数ですが、ゴミは各チームでの持ち帰りをお願い致します。
  - ② 喫煙所は設けてありませんので携帯灰皿等ご用意下さい。  
校内は禁煙ですので、敷地外での喫煙をお願い致します。
  - ③ グラウンドに接する北側の土手は一切入らないで下さい。
  - ④ ボール利用については、グラウンド内のみして下さい。※上記14,15について、ご理解ご協力の程宜しくお願いします。

# 会場 厚木市立鳶尾小学校

所在地 厚木市鳶尾2-12-1

TEL 046-241-7312(ナビでの検索にご利用下さい)

## 交通案内

### ■電車、バス、タクシーをご利用の方

小田急線本厚木駅北口から、バスで20~30分です。(交通状況により前後します。)

- 鳶尾団地行きで鳶尾団地下車、徒歩5分
- まっかげ台行きで鳶尾山前下車、徒歩7分
- 上荻野行きで鳶尾山前下車、徒歩7分
- 半原行きで鳶尾山前下車、徒歩7分

### ■車をご利用の方

東名厚木インターから、国道246号線を上り(大和, 渋谷)方面に進み、《市立病院前》の交差点を左折。そのまま国道412号線を約5.5km進み、《鳶尾団地入口》の交差点を右折。2つ目の十字路(180mほど先)を右折して、350m進めば到着。

## 会場案内①



## 会場案内②



## 会場案内③

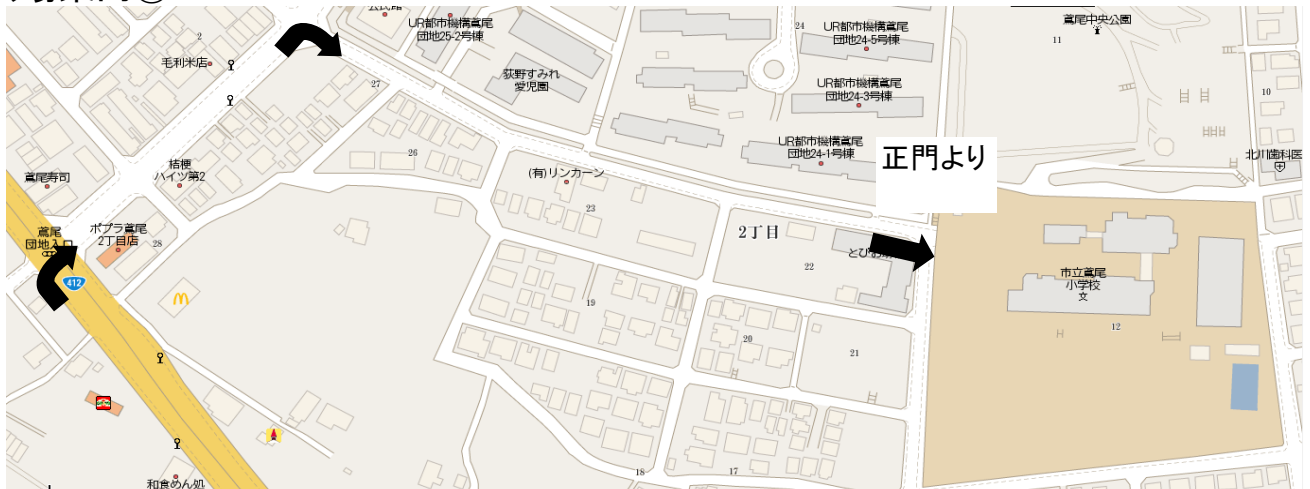

3月25日(土) 予備日26日(日)  
 鳶尾小学校グラウンドA, B面

予選リーグ組合せ表とタイムスケジュール (15-5-15分)

A面 バックネット側						
ゲーム No	キックオフ TIME	対 戦 チ ャ ム		主審	副審1	副審2
1	9:00	品濃W	-	SFAT	大豆戸	大豆戸 南百合丘
2	9:40	大豆戸	-	南百合丘	品濃W	品濃W SFAT
3	10:20	品濃W	-	秦野本町	南百合丘	南百合丘 大豆戸
4	11:00	大豆戸	-	黒滝	秦野本町	秦野本町 品濃W
5	11:40	品濃W	-	FC明浜	黒滝	黒滝 大豆戸
6	12:20	南百合丘	-	黒滝	FC明浜	FC明浜 品濃W

B面 プール側						
①	9:00	秦野本町	-	FC明浜	黒滝	黒滝 鳶尾
②	9:40	黒滝	-	鳶尾	秦野本町	秦野本町 FC明浜
③	10:20	SFAT	-	FC明浜	鳶尾	鳶尾 黒滝
④	11:00	南百合丘	-	鳶尾	SFAT	SFAT FC明浜
⑤	11:40	SFAT	-	秦野本町	鳶尾	鳶尾 南百合丘
⑥	12:20	大豆戸	-	鳶尾	SFAT	SFAT 秦野本町

※審判割に御協力下さい。審判は各チーム2名以上帯同のほど宜しくお願いします。

予選リーグ・グループ表

3月25日(土) 予備日26日(日)  
 鳶尾小学校グランドA, B面

グループA

(勝ち-3点. 分け-1点. 負け-0点)

チーム名	品濃W	SFAT	秦野本町	FC明浜	勝ち点	得点	失点	差	順位
品濃W	-	-	-	-					
SFAT	-	-	-	-					
秦野本町	-	-	-	-					
FC明浜	-	-	-	-					

グループB

(勝ち-3点. 分け-1点. 負け-0点)

チーム名	大豆戸	南百合丘	黒滝	鳶尾	勝ち点	得点	失点	差	順位
大豆戸	-	-	-	-					
南百合丘	-	-	-	-					
黒滝	-	-	-	-					
鳶尾	-	-	-	-					

3月25日(土) 予備日26日(日)  
 鳶尾小学校グランドA, B面

## 決勝・敢闘賞トーナメント戦組合せ表とタイムスケジュール (15分ハーフ)

A面 バックネット側							
ゲーム No	キックオフ TIME	対 戦 チ ャ ーム		主審	副審1	副審2	
1	13:30	A3位	—	B4位	A1位	A1位	B2位
2	14:10	A1位	—	B2位	1勝	1勝	1負
3	14:50	1負	—	①負	2勝	2勝	2負
4	15:30	2負	3位決定戦	②負	3勝	3勝	3負

B面 プール側							
①	13:30	A4位	—	B3位	B1位	B1位	A2位
②	14:10	A2位	—	B1位	①勝	①勝	①負
③	14:50	1勝	敢闘賞戦	①勝	②勝	②勝	②負
④	15:30	2勝	決勝戦	②勝	③勝	③勝	③負

閉会式 & 表彰式

**※審判割に御協力下さい。審判は各チーム2名以上帯同のほど宜しくお願いします。**

# 決勝・敢闘賞トーナメント表

3月25日(土) 予備日26日(日)

鳶尾小学校グラウンドA, B面

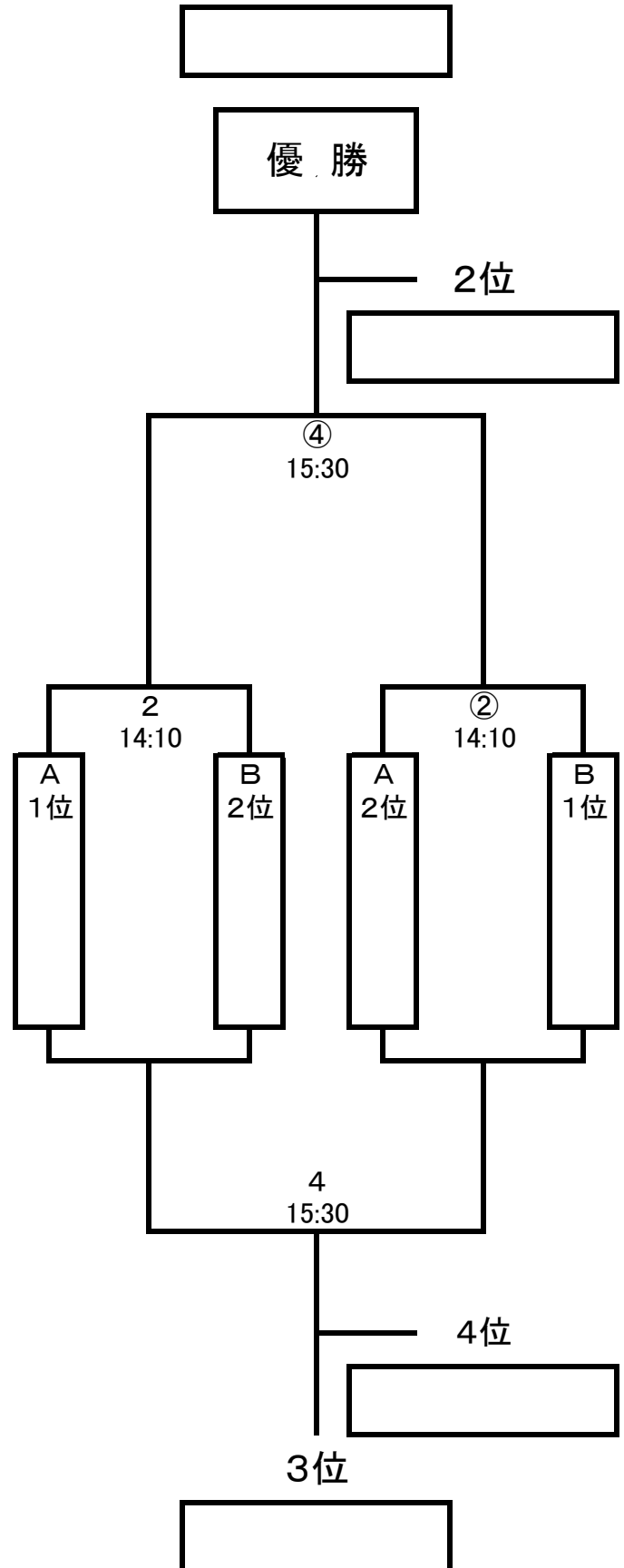
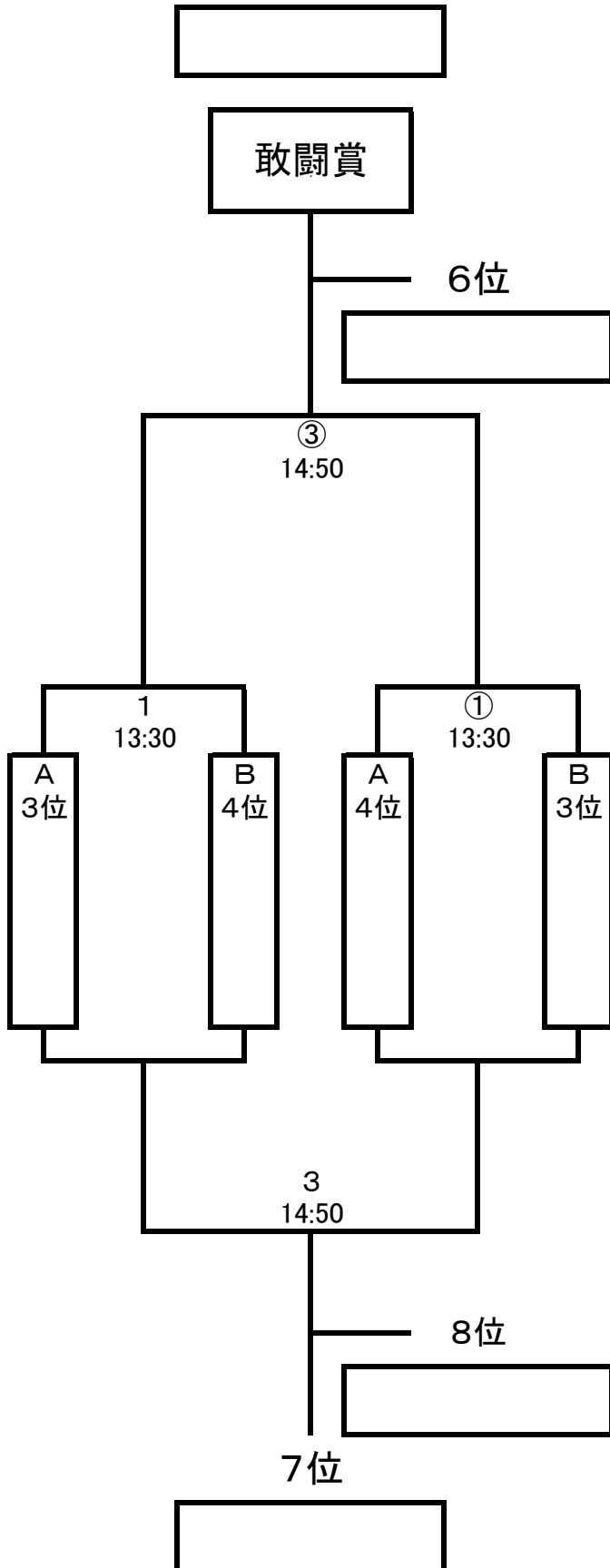

## 鳶尾小学校駐車に関するお願い

第11回鳶ジュニスーパーカップへのご参加誠にありがとうございます。  
本大会冊子1ページの14において、駐車案内をさせていただいております。  
近年、残念ながら駐車制限をお守りいただけないチームが多数見受けられます。  
学校側より、駐車マナーについて指摘もされております。  
今大会においての駐車制限等、下記にまとめさせていただきましたので、  
ご確認宜しくお願い致します。

- ① 駐車台数            各チーム最大4台以内  
                         出来る限りの乗り合いにご協力ください。
  
- ② 駐車証              校内への入車時に各車両駐車証をご提示ください。  
                         校門にてスタッフが確認させていただきます。
  
- ③ 路上駐車禁止      現地集合・解散等による路上駐車はおやめください。  
                         ※近隣住民からの苦情も寄せられております。  
                         ※校内に選手乗降用スペースを設けておりますので、案内の指示に従ってください。
  
- ④ 会場周辺駐車場    鳶尾小学校周辺には、コインパーキングはございません。  
                         商店街やスーパー等への駐車は絶対におやめください。

以上のお約束をお守りいただきますよう、各チーム内関係者ならびに保護者の方々へのご周知・ご協力の程、宜しくお願い致します。

鳶尾ジュニアサッカークラブ

代表    辻田 兼二

監督    磯村 貴



駐 車 証 NO. 1

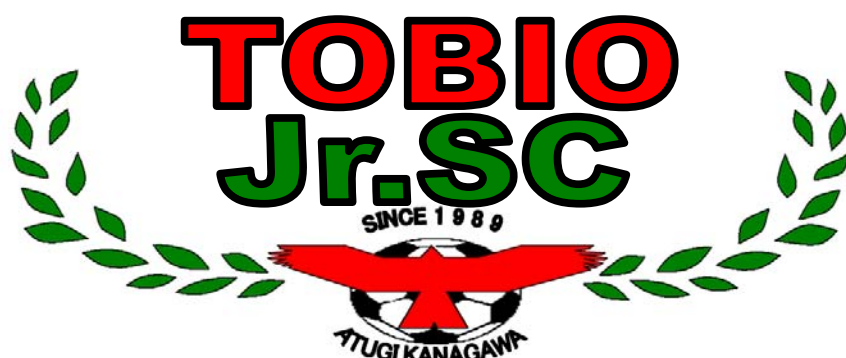

## 第12回 鳶ジュニスーパーカップ

チーム名 \_\_\_\_\_

携帯番号 \_\_\_\_\_

チーム名、運転者携帯番号をご記入の上、よく見える場所にご掲示ください。  
駐車場でのトラブルには一切の責任を負いかねます。

駐 車 証 NO. 2

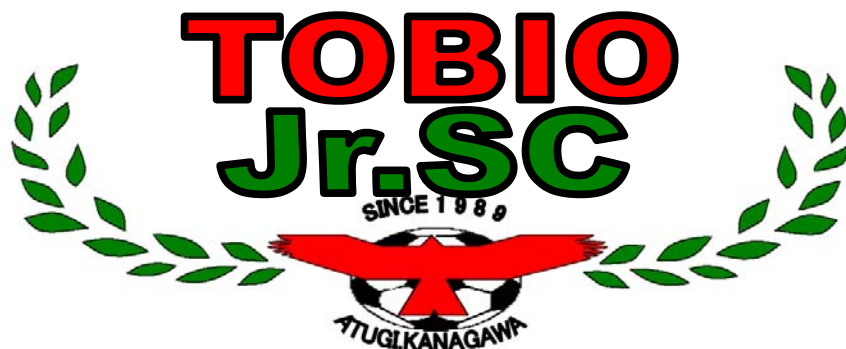

## 第12回 鳶ジュニスーパーカップ

チーム名 \_\_\_\_\_

携帯番号 \_\_\_\_\_

チーム名、運転者携帯番号をご記入の上、よく見える場所にご掲示ください。  
駐車場でのトラブルには一切の責任を負いかねます。

駐 車 証 NO. 3

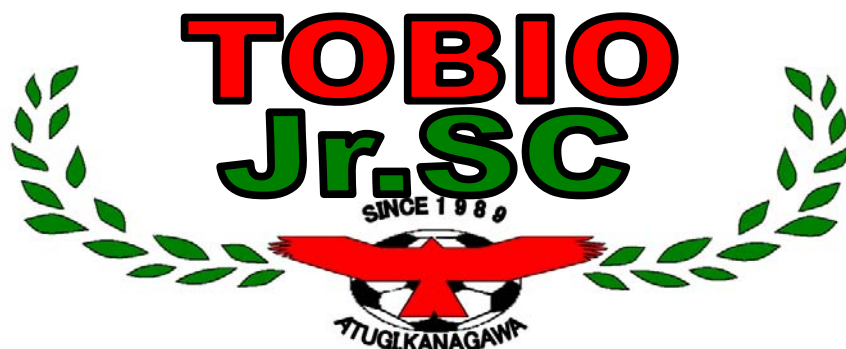

## 第12回 鳶ジュニスーパーカップ

チーム名

携帯番号

チーム名、運転者携帯番号をご記入の上、よく見える場所にご掲示ください。  
駐車場でのトラブルには一切の責任を負いかねます。

駐 車 証 NO. 4

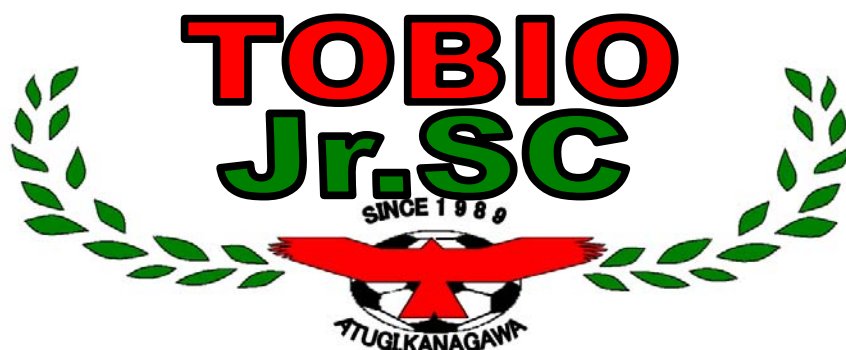

## 第12回 鳶ジュニスーパーカップ

チーム名

携帯番号

チーム名、運転者携帯番号をご記入の上、よく見える場所にご掲示ください。  
駐車場でのトラブルには一切の責任を負いかねます。